

Date d'édition : 25.06.2026

Ref : EWTGUCE310.01

CE 310.01 Réacteur à cuve agitée continu pour CE 310 (Réf. 083.31001)

Récipient pour réaction continue ou par charge avec agitateur, échangeur de chaleur et trop-plein



Les réacteurs à cuve agitée peuvent fonctionner de manière continue ou discontinue.

Les réacteurs à cuve agitée sont souvent utilisés en fonctionnement discontinu lorsque les quantités à fabriquer de produit sont faibles, ou que la durée de la réaction est longue.

Les réacteurs à cuve agitée continus permettent quant à eux de fabriquer de manière fiable de grandes quantités de produit avec une qualité constante.

CE 310.01 fait partie d'une série d'appareils permettant de réaliser des essais sur différents types de réacteurs.

En association avec l'unité d'alimentation CE 310, il est possible d'étudier le fonctionnement et le comportement d'un réacteur à cuve agitée en fonctionnement continu et en fonctionnement discontinu.

L'unité d'alimentation CE 310 dispose d'un circuit d'eau de chauffage ainsi que de tous les raccords, pompes, réservoirs pour réactifs requis et d'un réservoir pour le produit.

Le CE 310.01 à étudier est placé sur l'unité d'alimentation et maintenu en position par deux tiges.

Des accouplements rapides permettent de raccorder facilement le réacteur à l'unité d'alimentation.

En fonctionnement continu, deux pompes de l'unité d'alimentation acheminent les réactifs dans le réacteur.

Un mobile d'agitation assure un mélange homogène et donc le contact direct avec les réactifs.

La réaction des réactifs permet de former le produit.

Le mélange constitué de produit et de réactifs non transformés quitte le réacteur par l'intermédiaire d'un trop-plein et est transporté dans un réservoir de l'unité d'alimentation.

La hauteur du trop-plein est variable. Le volume du réacteur est ainsi ajustable.

Le temps de séjour par les réactifs dans le réacteur est ajusté par l'intermédiaire de la vitesse de rotation des pompes sur l'unité d'alimentation.

Le fond compartimenté du réacteur à cuve agitée sert d'échangeur de chaleur pour étudier l'influence de la température sur la réaction.

La transformation dans le réacteur à cuve agitée est déterminée en mesurant la conductivité.

Un capteur combiné de conductivité et de température est inclus au CE 310.

Les valeurs de mesure sont indiquées numériquement sur l'armoire de commande de l'unité d'alimentation.

Les valeurs de mesure peuvent être en outre enregistrées et traitées à l'aide d'un logiciel d'acquisition de données (compris dans CE 310).

Contenu didactique / Essais

- bases d'une réaction de saponification
- transformation en fonction
 - du temps de séjour (dans le réacteur)
 - de la température
 - de la concentration

Les grandes lignes

- Réacteur à cuve agitée pour le raccordement à l'unité d'alimentation CE 310

GSDE s.a.r.l.

181 Rue Franz Liszt - F 73000 CHAMBERY

Tel : [+330456428070](tel:+330456428070) | Fax : [+330456428071](tel:+330456428071)
gunt.fr

Date d'édition : 25.06.2026

- Matériaux transparents pour l'observation du procédé
- Fonctionnement isotherme
- Volume du réacteur ajustable
- Détermination de la transformation lors d'une réaction de saponification

Les caractéristiques techniques

Réacteur à cuve agitée

- diamètre extérieur: 110mm
- diamètre intérieur: 100mm
- hauteur: 120mm
- volume ajustable: 270...750mL

Vitesse de rotation du mobile d'agitation

- env. 0...330min⁻¹

Dimensions et poids

Lxlxh: 440x250x320mm

Poids: env. 10kg

Nécessaire au fonctionnement

CE 310

Acétate déthyle, soude caustique (pour la réaction de saponification)

Liste de livraison

1 réacteur à cuve agitée continu

Accessoires disponibles et options

CE310 - Unité d'alimentation pour réacteurs chimiques

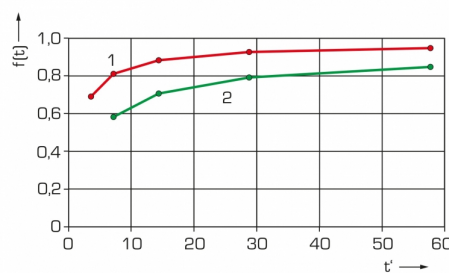
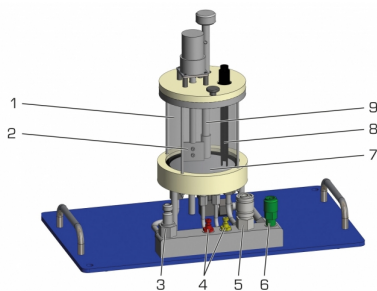

Date d'édition : 25.06.2026

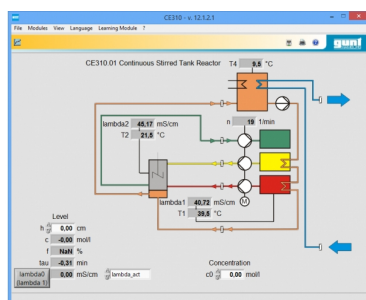

Options

Ref : EWTGUCE310

CE 310 Unité d'alimentation pour réacteurs chimiques avec interface PC et logiciel (Réf. 083.31000)

pour étudier et comparer différents réacteurs à l'aide d'une réaction de saponification

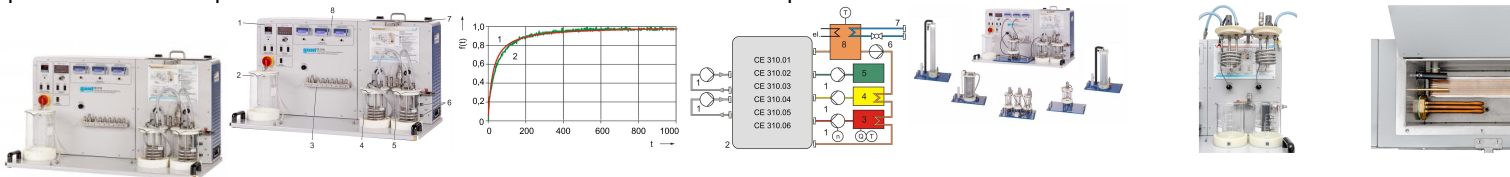

Le réacteur est l'élément central d'une installation de production chimique.

Dans le réacteur, les matières de départ (réactifs) réagissent ensemble pour former une nouvelle matière (produit).

Le réacteur doit garantir les conditions requises pour un déroulement optimal de la réaction.

Cela concerne avant tout la température dans le réacteur.

On utilise différents types de réacteurs en fonction des conditions requises.

CE 310 sert d'unité d'alimentation pour six réacteurs différents.

Le réacteur à étudier est placé sur l'unité d'alimentation et maintenu en position par deux tiges.

Le banc d'essai est équipé de deux réservoirs de réactifs pour assurer un fonctionnement continu des réacteurs.

La liaison hydraulique entre l'unité d'alimentation et le réacteur se fait au moyen de flexibles.

Pour faciliter le montage, les flexibles sont équipés d'accouplements rapides.

Deux pompes acheminent les deux réactifs dans le réacteur.

Le temps de séjour par les réactifs dans le réacteur est ajusté par l'intermédiaire de la vitesse de rotation des pompes.

C'est dans le réacteur que les réactifs se transforment en produit.

Pour le produit, une autre pompe et un autre réservoir sont à disposition.

Pour la régulation de la température des réactifs dans le réacteur, l'unité d'alimentation dispose d'un circuit d'eau de chauffage avec pompe, réservoir et dispositif de chauffage.

Le mode de refroidissement est possible en utilisant également le WL 110.20 Générateur d'eau froide.

La conductivité et la température à l'intérieur du réacteur sont enregistrées par un capteur combiné.

L'armoire de commande comprend les éléments de commande requis pour mettre en marche les mobiles d'agitation dans les différents réacteurs.

Les valeurs de mesure s'affichent numériquement sur l'armoire de commande.

Les valeurs sont transmises à un PC afin d'être évaluées à l'aide du logiciel fourni.

La transmission des données au PC se fait par une interface USB.

GSDE s.a.r.l.

181 Rue Franz Liszt - F 73000 CHAMBERY

Tel : [+330456428070](tel:+330456428070) | Fax : [+330456428071](tel:+330456428071)
gunt.fr

Date d'édition : 25.06.2026

Contenu didactique / Essais

en association avec un réacteur (CE 310.01 - CE 310.06):

- se familiariser avec la construction et le principe de fonctionnement de différents types de réacteurs
- transformation de la matière en fonction
 - du type de réacteur
 - du temps de séjour dans le réacteur
 - de la température
- de la concentration
- bases d'une réaction de saponification
- détermination de l'évolution du temps de séjour (dans le réacteur)

Les grandes lignes

- unité d'alimentation pour différents réacteurs (CE 310.01 - CE 310.06)
- réaction de saponification avec mesure de la conductivité pour la détermination de la transformation
- préchauffage des réactifs

Les caractéristiques techniques

Pompe péristaltique pour réactifs

- débit de refoulement max.: env. 120mL/min
- avec un flexible 8,0x4,8mm

Pompe péristaltique pour produits

- débit de refoulement max.: env. 240mL/min
- avec un flexible 8,0x4,8mm

Pompe d'eau

- débit de refoulement max.: 10L/min
- hauteur de refoulement max.: 30m
- puissance absorbée: env. 120W

Dispositif de chauffage

- puissance absorbée: 3000W

Réservoirs- réactifs: 2x 3L

- produit: 5L
- eau de chauffage: 8L

Measuring ranges

- conductivité: 0...100mS/cm
 - température: 0...60°C
 - vitesse de rotation des pompes péristaltiques: 1x 0...100min⁻¹
- 230V, 50Hz, 1 phase

Dimensions et poids

Lxlxh: 1170x670x690mm

Poids: env. 82kg

Nécessaire au fonctionnement

raccord deau, drain / WL 110.20

Acétate d'éthyle, soude caustique (pour une réaction de saponification)

PC avec Windows recommandé

Liste de livraison

- 1 appareil de essai
- 2 capteurs combiné (conductivité et température)
- 1 CD avec logiciel GUNT + câble USB

GSDE s.a.r.l.

181 Rue Franz Liszt - F 73000 CHAMBERY

Tel : [+330456428070](tel:+330456428070) | Fax : [+330456428071](tel:+330456428071)

gunt.fr

Date d'édition : 25.06.2026

1 documentation didactique

Accessoires disponibles et options

- WL110.20 - Générateur d'eau froide
- WP300.09 - Chariot de laboratoire
- CE310.01 - Réacteur à cuve agitée continu
- CE310.02 - Réacteur tubulaire
- CE310.03 - Cascade de cuves agitées
- CE310.04 - Réacteur à cuve agitée discontinu
- CE310.05 - Réacteur à écoulement piston
- CE310.06 - Réacteur à

Produits alternatifs

Ref : EWTGUCE310.02

CE 310.02 Réacteur tubulaire pour CE 310 (Réf. 083.31002)

Serpentin servant de tube de réaction dans un bain-marie pour une réaction continue

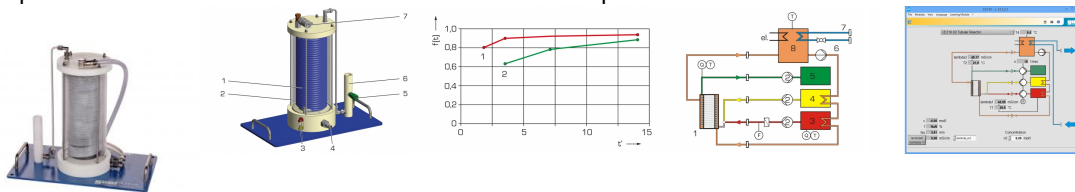

Les réacteurs tubulaires font partie des réacteurs à fonctionnement continu.

Les réacteurs tubulaires permettent de fabriquer de manière économique de grandes quantités de produit avec une qualité constante.

CE 310.02 fait partie d'une série d'appareils permettant de réaliser des essais sur différents types de réacteurs.

En association avec l'unité d'alimentation CE 310, il est possible d'étudier le fonctionnement et le comportement d'un réacteur tubulaire.

L'unité d'alimentation CE 310 dispose d'un circuit d'eau de chauffage ainsi que de tous les raccords, pompes, réservoirs pour réactifs requis, ainsi que d'un réservoir pour le produit.

Le CE 310.02 à étudier est placé sur l'unité d'alimentation et maintenu en position par deux tiges.

Des accouplements rapides permettent de raccorder facilement le réacteur à l'unité d'alimentation.

Les deux pompes de l'unité d'alimentation transportent les réactifs séparément dans le réacteur par le biais d'une buse pour chacun.

Les sorties des buses se trouvent dans une pièce en T et sont disposées de telle manière à ce que les deux réactifs se mélangent au milieu de la pièce en T.

Le mélange entre ensuite dans le tube enroulé sous forme spiralée, dans lequel les deux réactifs réagissent.

Le mélange constitué de produit et de réactifs non transformés quitte le tube et est collecté dans un réservoir de l'unité d'alimentation.

Le temps de séjour par les réactifs dans le réacteur tubulaire est ajusté par l'intermédiaire de la vitesse de rotation des pompes sur l'unité d'alimentation.

Le tube se trouve lui aussi dans le bain d'eau.

Le bain d'eau est relié au circuit d'eau de chauffage de l'unité d'alimentation par des accouplements rapides, ce qui permet d'étudier l'influence de la température sur la réaction.

La transformation dans le réacteur tubulaire est déterminée en mesurant la conductivité électrique.

Un capteur combiné de conductivité et de température est inclus au CE 310.

Les valeurs de mesure sont indiquées numériquement sur l'armoire de commande de l'unité d'alimentation.

Les valeurs de mesure peuvent être en outre enregistrées et traitées à l'aide d'un logiciel d'acquisition de données (compris dans CE 310).

Contenu didactique / Essais



Date d'édition : 25.06.2026

- bases d'une réaction de saponification
- transformation en fonction
 - du temps de séjour (dans le réacteur)
 - de la température
 - de la concentration

Les grandes lignes

- Réacteur tubulaire pour le raccordement à l'unité d'alimentation CE 310
- Matériaux transparents pour l'observation du procédé
- Détermination de la transformation d'une réaction de saponification

Les caractéristiques techniques

Réacteur tubulaire

- diamètre intérieur: 6mm
- volume du réacteur: env. 280mL
- matériau: PA

Bain-marie

- diamètre intérieur: 132mm
- diamètre extérieur: 140mm
- volume: 2L
- matériau: PMMA

Dimensions et poids

Lxlxh: 440x250x430mm
Poids: env. 11,5kg

Nécessaire au fonctionnement

CE 310

Acétate déthyle, soude caustique
(pour la réaction de saponification)

Liste de livraison

1 réacteur tubulaire

Accessoires disponibles et options

CE310 - Unité d'alimentation pour réacteurs chimiques

Date d'édition : 25.06.2026

Ref : EWTGUCE310.03

CE 310.03 Cascade de cuves agitées pour CE 310 (Réf. 083.31003)

Mise en série de trois réacteurs de bac agitateur et d'une portion d'écoulement tubulaire

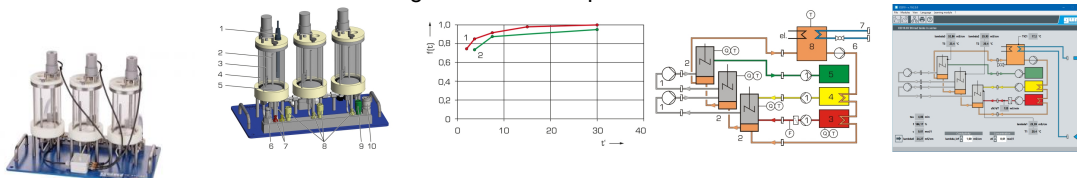

Les cascades de cuves agitées sont des réacteurs à cuves agitées montés en série.

Par rapport à un réacteur à cuve agitée, les conversions possibles sont supérieures avec une cascade de cuves agitées.

Les cascades de cuves agitées permettent une conduite de procédé flexible, étant donné qu'il est possible d'ajuster individuellement les températures et temps de séjour dans chaque réacteur.

CE 310.03 fait partie d'une série d'appareils permettant de réaliser des essais sur différents types de réacteurs.

En association avec l'unité d'alimentation CE 310, il est possible d'étudier le fonctionnement et le comportement d'une cascade de cuves agitées.

L'unité d'alimentation CE 310 dispose d'un circuit d'eau de chauffage ainsi que de tous les raccords, pompes, réservoirs pour réactifs requis et d'un réservoir pour le produit.

Le CE 310.03 à étudier est placé sur l'unité d'alimentation et maintenu en position par deux tiges.

Des accouplements rapides permettent de raccorder facilement le réacteur à l'unité d'alimentation.

En fonctionnement continu, deux pompes de l'unité d'alimentation acheminent les réactifs jusqu'au premier réacteur.

Un mobile d'agitation assure un mélange homogène et donc le contact direct avec les réactifs.

La réaction des réactifs permet de former le produit. Le mélange constitué de produit et de réactifs non transformés quitte le réacteur par l'intermédiaire d'un trop-plein et est conduit successivement dans deux autres réacteurs identiques.

Le reflux intermédiaire est assuré par deux autres pompes péristaltiques de l'unité d'alimentation.

À la suite du troisième réacteur a lieu le transport dans un réservoir de l'unité d'alimentation.

Les temps de séjour dans les réacteurs sont ajustés par l'intermédiaire de la vitesse de rotation des pompes sur l'unité d'alimentation.

Les conversions dans les différents réacteurs et à l'extrémité de la section de flexible sont déterminées par la mesure de la conductivité.

Un capteur combiné de conductivité et de température est inclus à la liste de livraison.

Les valeurs de mesure sont indiquées numériquement sur l'armoire de commande de l'unité d'alimentation.

Les valeurs de mesure peuvent être en outre enregistrées et traitées à l'aide d'un logiciel d'acquisition de données (compris dans CE 310).

Contenu didactique / Essais

- bases d'une réaction de saponification
- transformation dans chaque réacteur en fonction du temps de séjour (dans le réacteur)
- de la température
- de la concentration

Les grandes lignes

- Cascade de cuves agitées pour le raccordement à l'unité d'alimentation CE 310
- Matériaux transparents pour l'observation du procédé

GSDE s.a.r.l.

181 Rue Franz Liszt - F 73000 CHAMBERY

Tel : [+330456428070](tel:+330456428070) | Fax : [+330456428071](tel:+330456428071)
gunt.fr

Date d'édition : 25.06.2026

- Détermination de la transformation lors d'une réaction de saponification, possible pour chaque étage
- Fonctionnement isotherme

Les caractéristiques techniques

3 réacteurs

- diamètre extérieur: 80mm chacun
- diamètre intérieur: 70mm chacun
- hauteur: 140mm chacun
- volume du réacteur: env. 350mL chacun

Vitesse de rotation de mobile d'agitation

- 3x env. 0?330min⁻¹

Plages de mesure

- conductivité: 0?100mS/cm
- température: 0?60°C

Dimensions et poids

Lxlxh: 440x250x350mm

Poids: env. 14kg

Nécessaire au fonctionnement

CE 310

Acétate d'éthyle, soude caustique (pour la réaction de saponification)

Liste de livraison

- 1 cascade de cuves agitées
- 1 capteur de conductivité et de température

Accessoires disponibles et options

CE310 - Unité d'alimentation pour réacteurs chimiques

Produits alternatifs

CE 310.01 Réacteur à cuve agitée continu

CE 310.02 Réacteur tubulaire

Ref : EWTGUCE310.04

CE 310.04 Réacteur à cuve agitée discontinu pour CE 310 (Réf. 083.31004)

Vase Dewar, agitateur, échangeur de chaleur pour la réaction de saponification isotherme

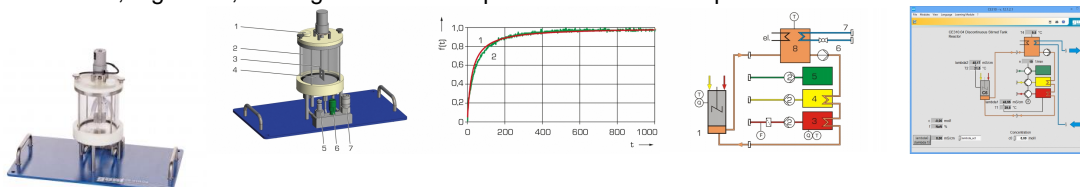

Les réacteurs à cuve agitée sont souvent utilisés en fonctionnement discontinu lorsque les quantités de produit à fabriquer sont faibles, ou que la durée de la réaction est longue.

CE 310.04 fait partie d'une série d'appareils permettant de réaliser des essais sur différents types de réacteurs.

En association avec l'unité d'alimentation CE 310, il est possible d'étudier le fonctionnement et le comportement d'un réacteur à cuve agitée discontinu.

L'unité d'alimentation CE 310 dispose d'un circuit d'eau de chauffage ainsi que de tous les raccords, pompes, réservoirs pour réactifs requis et d'un réservoir pour le produit.

Le CE 310.04 à étudier est placé sur l'unité d'alimentation et maintenu en position par deux tiges.

Des accouplements rapides permettent de raccorder facilement le réacteur à l'unité d'alimentation.

GSDE s.a.r.l.

181 Rue Franz Liszt - F 73000 CHAMBERY

Tel : [+330456428070](tel:+330456428070) | Fax : [+330456428071](tel:+330456428071)

gunt.fr

Date d'édition : 25.06.2026

Les réactifs sont préchauffés au début dans l'unité d'alimentation.

Ensuite les réactifs sont ajoutés dans le réacteur à cuve agitée.

Un mobile d'agitation assure un mélange homogène et donc le contact direct avec les réactifs.

La réaction des réactifs permet de former le produit.

En fonctionnement isotherme, le fond compartimenté du réacteur à cuve agitée sert d'échangeur de chaleur, afin de maintenir constante, en la chauffant ou la refroidissant, la température à l'intérieur du réacteur.

La transformation dans le réacteur à cuve agitée est déterminée en mesurant la conductivité.

Un capteur combiné de conductivité et de température est inclus au CE 310.

Les valeurs de mesure sont indiquées numériquement sur l'armoire de commande de l'unité d'alimentation.

Les valeurs de mesure peuvent être en outre enregistrées et traitées à l'aide d'un logiciel d'acquisition de données (compris dans CE 310).

Contenu didactique / Essais

- bases d'une réaction de saponification
 - détermination des constantes de vitesse de réaction
 - détermination de la dépendance à la température
 - des constantes de vitesse de réaction
- transformation en fonction
 - du temps de séjour (dans le réacteur)
 - de la température
 - de la concentration

Les grandes lignes

- Réacteur à cuve agitée discontinu pour le raccordement à l'unité d'alimentation CE 310
- Fonctionnement isotherme
- Détermination de la transformation lors d'une réaction de saponification

Les caractéristiques techniques

Réacteur

- diamètre extérieur: 110mm
- diamètre intérieur: 100mm
- hauteur: 140mm
- volume: env. 750mL

Vitesse de rotation du mobile d'agitation

- env. 330min⁻¹

Dimensions et poids

Lxlxh: 440x250x320mm

Poids: env. 10kg

Nécessaire au fonctionnement

CE 310

Acétate d'éthyle, soude caustique
(pour la réaction de saponification)

Liste de livraison

- 1 réacteur à cuve agitée discontinu
- 2 béchers
- 1 entonnoir

Accessoires disponibles et options

CE310 - Unité d'alimentation pour réacteurs chimiques

Date d'édition : 25.06.2026

Ref : EWTGUCE310.05

CE 310.05 Réacteur à écoulement piston CE 310 (Réf. 083.31005)

Réacteur à écoulement tubulaire fonctionnement continu; lit fixe constitué de billes en verre

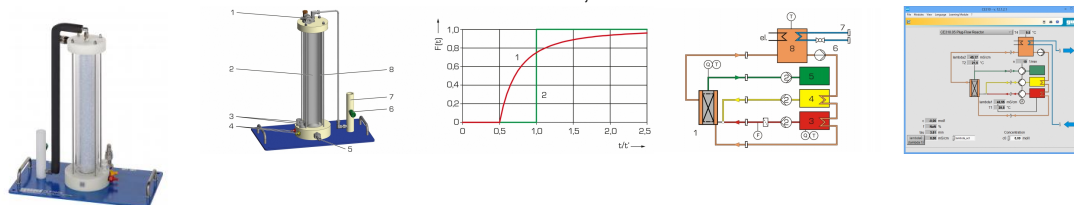

Les réacteurs à écoulement piston sont des réacteurs à écoulement tubulaire et fonctionnent en continu. Ils permettent l'étude de réactions chimiques dans des conditions définies.

Le CE 310.05 fait partie d'une série d'appareils qui permet la réalisation d'essais sur différents types de réacteurs.

Avec l'unité d'alimentation CE 310, il est possible d'étudier le fonctionnement et le comportement d'un réacteur à écoulement piston en fonctionnement continu.

L'unité d'alimentation CE 310 dispose d'un circuit d'eau chaude ainsi que de tous les raccords, pompes, réservoirs de réactifs qui sont requis, ainsi que d'un réservoir pour le produit.

En association avec le WL 110.20 Générateur d'eau froide et le CE 310 Unité d'alimentation, il est également possible de refroidir les réacteurs.

Le CE 310.05 est placé sur l'unité d'alimentation et maintenu en position par deux tiges.

Des accouplements rapides permettent de raccorder facilement le réacteur à l'unité d'alimentation.

En fonctionnement continu, deux pompes de l'unité d'alimentation transportent les réactifs dans le réacteur.

Le lit fixe constitué de billes en verre entraîne un écoulement à travers toute la section du réacteur.

La réaction des réactifs entraîne la formation du produit.

Le mélange composé de produit et des réactifs non transformés quitte le réacteur au niveau de l'extrémité supérieure.

Le mélange est transporté avec une autre pompe péristaltique dans un réservoir de l'unité d'alimentation.

Le temps de séjour des réactifs dans le réacteur est ajusté par le biais de la vitesse de rotation des pompes sur l'unité d'alimentation.

La transformation dans le réacteur à écoulement piston est déterminée en mesurant la conductivité.

Un capteur combiné de conductivité et de température est inclus au CE 310.

Les valeurs sont affichées numériquement sur l'armoire de commande de l'unité d'alimentation.

Et il est en outre possible d'enregistrer et de traiter les valeurs de mesure à l'aide d'un logiciel d'acquisition de données inclus au CE 310.

Contenu didactique / Essais

- bases de la réaction de saponification
- fonctionnement continu
- détermination de la transformation en fonction des éléments suivants
 - temps de séjour
 - température
 - concentration
- distribution du temps de séjour

Les grandes lignes

- Réacteur à écoulement piston pour le raccordement à l'unité d'alimentation CE 310
- Fonctionnement continu
- Lit fixe constitué de billes en verre
- Matériaux transparents pour l'observation du processus
- Fonctionnement isotherme
- Détermination de la transformation pour une réaction de saponification

Les caractéristiques techniques

Réacteur à écoulement piston

Date d'édition : 25.06.2026

- diamètre intérieur: 40mm
- hauteur: 400mm
- matériau: verre

Bain-marie

- diamètre intérieur: 70mm
- volume: env. 0,4L
- matériau: PMMA

Dimensions et poids

Lxlxh: 440x250x530mm

Poids: env. 15kg

Nécessaire au fonctionnement

CE 310

Acétate déthyle, soude caustique
(pour la réaction de saponification)

Liste de livraison

1 réacteur à écoulement piston

Accessoires disponibles et options

CE310 - Unité d'alimentation pour réacteurs chimiques

Ref : EWTGUCE310.06

CE 310.06 Réacteur à écoulement laminaire pour CE 310 (Réf. 083.31006)

Réacteur à écoulement tubulaire en fonctionnement continu

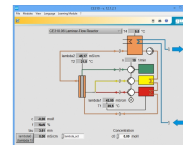
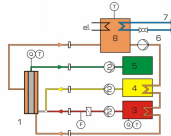
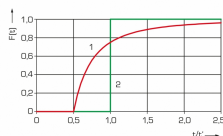
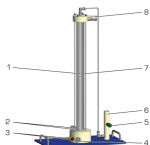

Les réacteurs à écoulement laminaire sont des réacteurs à écoulement tubulaire et fonctionnent en continu.

Ils permettent l'étude de réactions chimiques dans des conditions d'écoulement définies et de la distribution caractéristique du temps de séjour.

Le CE 310.06 fait partie d'une série d'appareils qui permet la réalisation d'essais sur différents types de réacteurs.

Avec l'unité d'alimentation CE 310, il est possible d'étudier le fonctionnement et le comportement d'un réacteur à écoulement laminaire en fonctionnement continu.

L'unité d'alimentation CE 310 dispose d'un circuit d'eau chaude ainsi que de tous les raccords, pompes, réservoirs de réactifs qui sont requis, ainsi que d'un réservoir pour le produit.

En association avec le WL 110.20 Générateur d'eau froide et le CE 310 Unité d'alimentation, il est également possible de refroidir le réacteur.

Le CE 310.06 est placé sur l'unité d'alimentation et maintenu en position par deux tiges.

Des accouplements rapides permettent de raccorder facilement le réacteur à l'unité d'alimentation.

En fonctionnement continu, deux pompes de l'unité d'alimentation transportent les réactifs dans le réacteur.

Un écoulement laminaire, qui dépend du dimensionnement et des débits volumétriques possibles.

La réaction des réactifs entraîne la formation du produit.

Le mélange composé de produit et des réactifs non transformés quitte le réacteur au niveau de l'extrémité supérieure une fois que le temps de séjour est écoulé.

Le mélange est transporté avec une autre pompe péristaltique dans un réservoir de l'unité d'alimentation.

GSDE s.a.r.l.

181 Rue Franz Liszt - F 73000 CHAMBERY

Tel : [+330456428070](tel:+330456428070) | Fax : [+330456428071](tel:+330456428071)

gunt.fr

Date d'édition : 25.06.2026

Le temps de séjour des réactifs dans le réacteur est ajusté par le biais de la vitesse de rotation des pompes sur l'unité d'alimentation.

La transformation du réacteur à écoulement laminaire est déterminée par la mesure de la conductivité.

Un capteur combiné de conductivité et de température est inclus au CE 310.

Les valeurs sont affichées numériquement sur l'armoire de commande de l'unité d'alimentation.

Et il est en outre possible d'enregistrer et de traiter les valeurs de mesure à l'aide d'un logiciel d'acquisition de données inclus au CE 310.

Contenu didactique / Essais

- bases de la réaction de saponification
- fonctionnement continu
- détermination de la transformation en fonction des éléments suivants
 - temps de séjour
 - température
 - concentration
- distribution du temps de séjour

Les grandes lignes

- Réacteur à écoulement laminaire pour le raccordement à l'unité d'alimentation CE 310
- Fonctionnement continu
- Matériaux transparents pour l'observation du processus
- Fonctionnement isotherme
- Détermination de la transformation pour une réaction de saponification

Les caractéristiques techniques

Réacteur à écoulement laminaire

- diamètre intérieur: 15mm
- hauteur: 600mm
- matériau: verre

Bain-marie

- diamètre intérieur: 45mm
- volume: env. 0,4L
- matériau: PMMA

Dimensions et poids

Lxlxh: 440x250x750mm

Poids: env. 10kg

Nécessaire au fonctionnement

CE 310

Acétate déthyle, soude caustique
(pour la réaction de saponification)

Liste de livraison

1 réacteur à écoulement laminaire

Accessoires disponibles et options

CE310 - Unité d'alimentation pour réacteurs chimiques